

H	L	N
340-400	530-522	2
510-600	779-762	3
680-800	1027-1003	4
850-1000	1276-1244	5
1020-1200	1525-1485	6
1190-1400	1774-1725	7
1360-1600	2022-1966	8
1530-1800	2271-2207	9
1700-2000	2520-2447	10
1870-2200	2769-2688	11
2040-2400	3017-2929	12
2210-2600	3266-3170	13
2380-2800	3515-3410	14
2550-3000	3770-3657	15
2720-3200	4020-3900	16
2890-3400	4270-4140	17
3060-3600	4520-4381	18
3230-3800	4770-4622	19

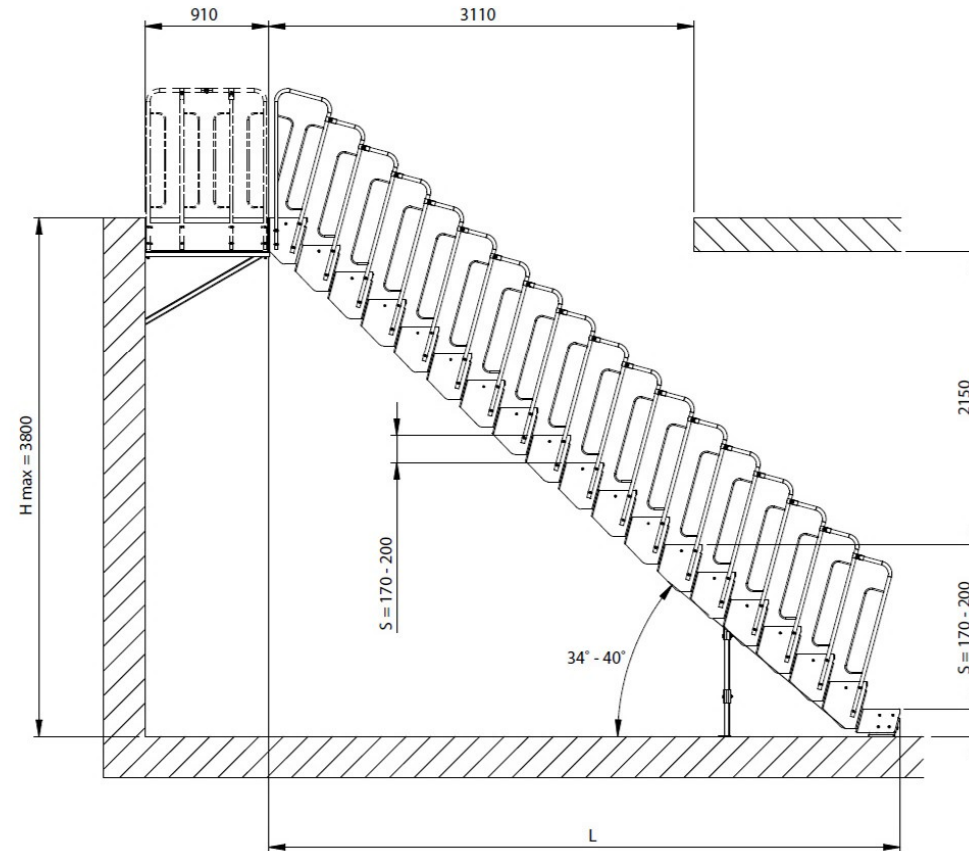

L = reculement d'escalier, sans palier en mm
H = Hauteur sol/sol en mm
S = hauteur de marche
N = nombre de marches

Exemple - calcul de la hauteur de marche

H = 1500mm

N = 8

S = 1500 / 8 -->187mm

Reculement d'escalier + palier: autour de 2000mm + 910mm

Illustration représentant l'installation du palier.
Les marches et la rampe seront conformes à votre choix



— Points d'ancrage

Les plates-formes ont des dimensions utiles fixes de 900 x 900 mm.
Toutes les marches reliées au palier se trouvent au même niveau.
Il est nécessaire de fixer l'élément au mur porteur conformément au manuel d'installation.

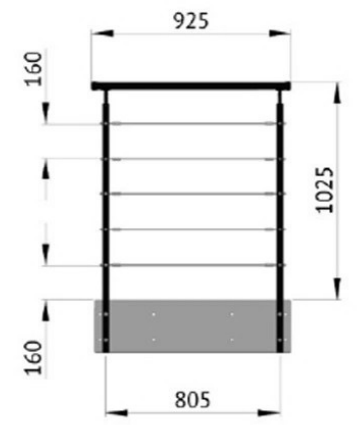
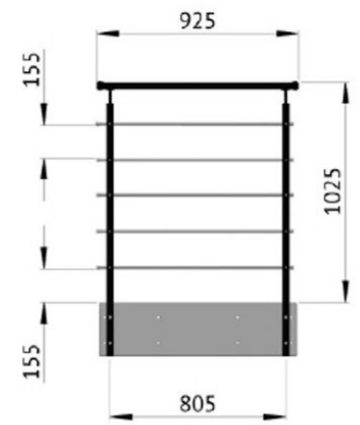
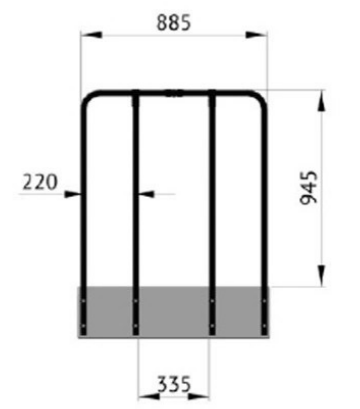
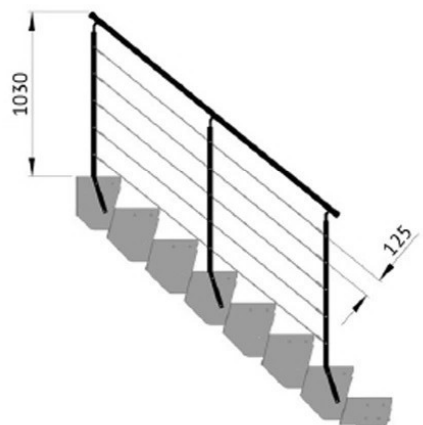
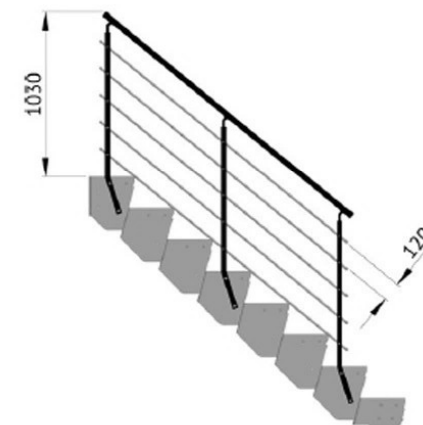
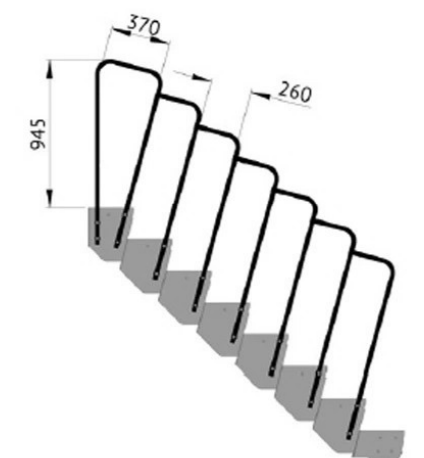
<p>BALUSTRADES POUR PALIERS</p>	<p>Horizontal avec ligne fi 4 mm</p> 	<p>Horizontal avec tube fi 12 mm</p> 	<p>Modulaire sans remplissage</p> 
<p>BALUSTRADES POUR LES VOLS</p>			

Limite de poids total de l'escalier	2 ^{kN/m²}
Limite de poids total sur la marche	125 kg
Largeur utile	900 mm
Largeur extérieure	962 mm
Dimensions des marches	900 x 260 mm
Hauteur de l'escalier en fonction du nombre de marches	340 - 3800 mm**
Hauteur de marche	170 - 200 mm
Hauteur de la balustrade	900 mm*
Longueur de l'escalier en fonction du nombre de marches	4770 - 4622 mm
Matériau	stal S355JR, S235JR
Protection contre la corrosion	<ol style="list-style-type: none"> 1. Structure portante des escaliers et balustrades : <ul style="list-style-type: none"> - galvanisation à chaud - zingage galvanique et peinture en poudre : Noir RAL9005 - sablage et peinture en poudre : Noir RAL9005 2. Marches (caillebotis soudé et tôle perforée) <ul style="list-style-type: none"> - galvanisation à chaud 3. Sous-structure des marches (panneaux extérieurs et intérieurs) <ul style="list-style-type: none"> - galvanisation à chaud - zingage galvanique et peinture en poudre : Noir RAL9005 - sablage et peinture en poudre : Noir RAL9005

* - il est possible de commander une balustrade d'une hauteur de 1100 mm

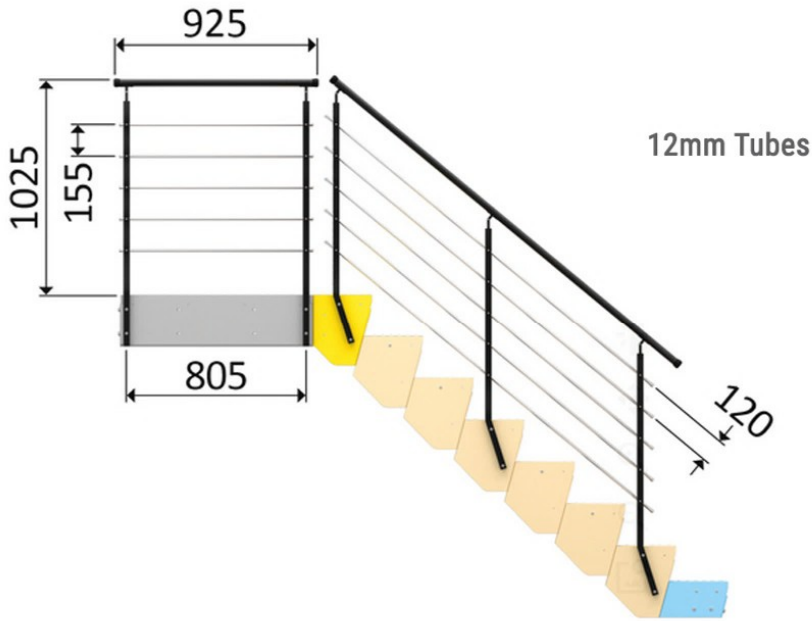

12mm Tubes

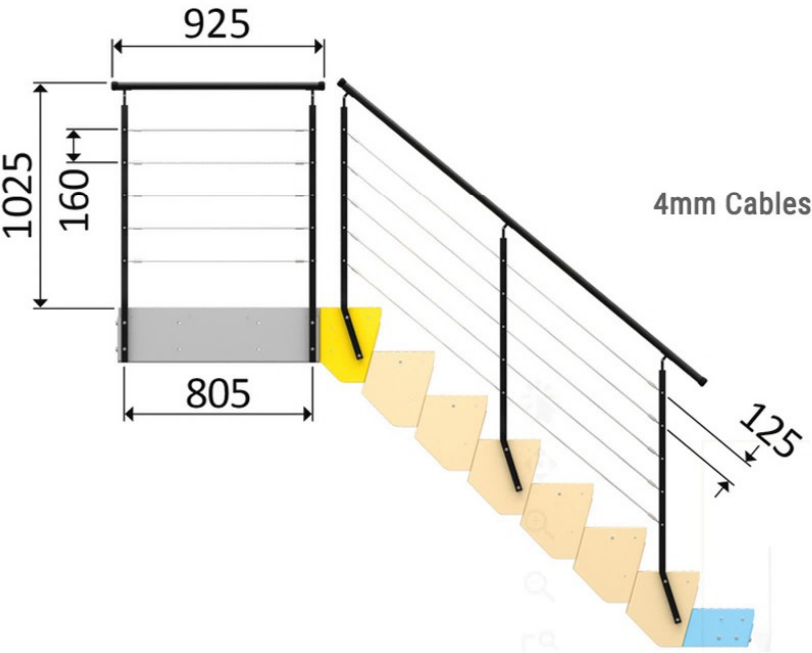
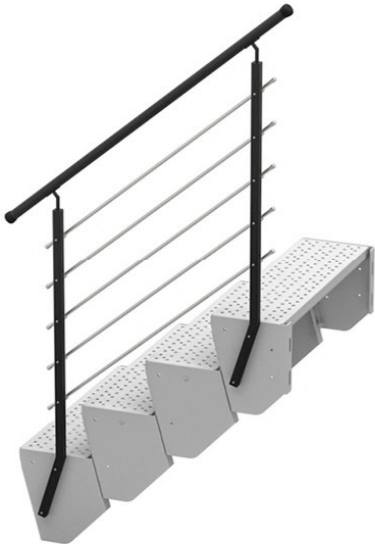

4mm Cables

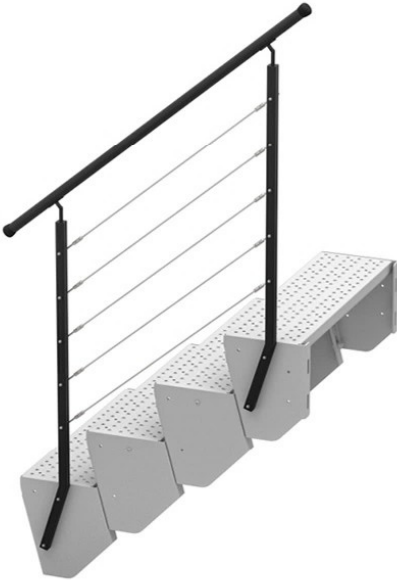

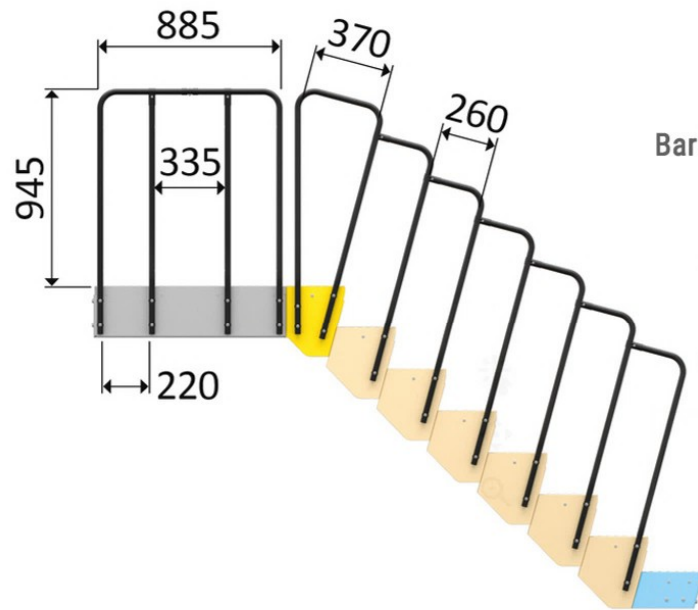

Barreaux

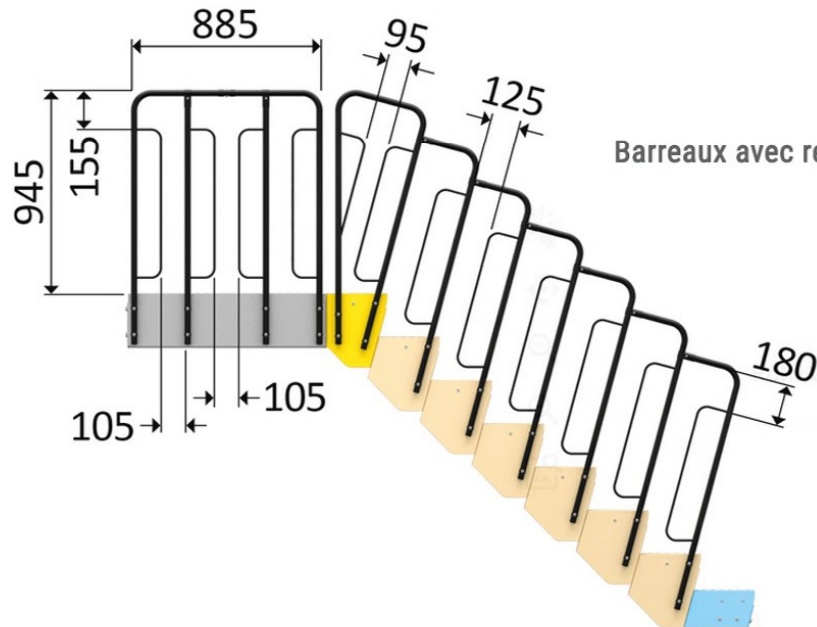

Barreaux avec remplissage

